

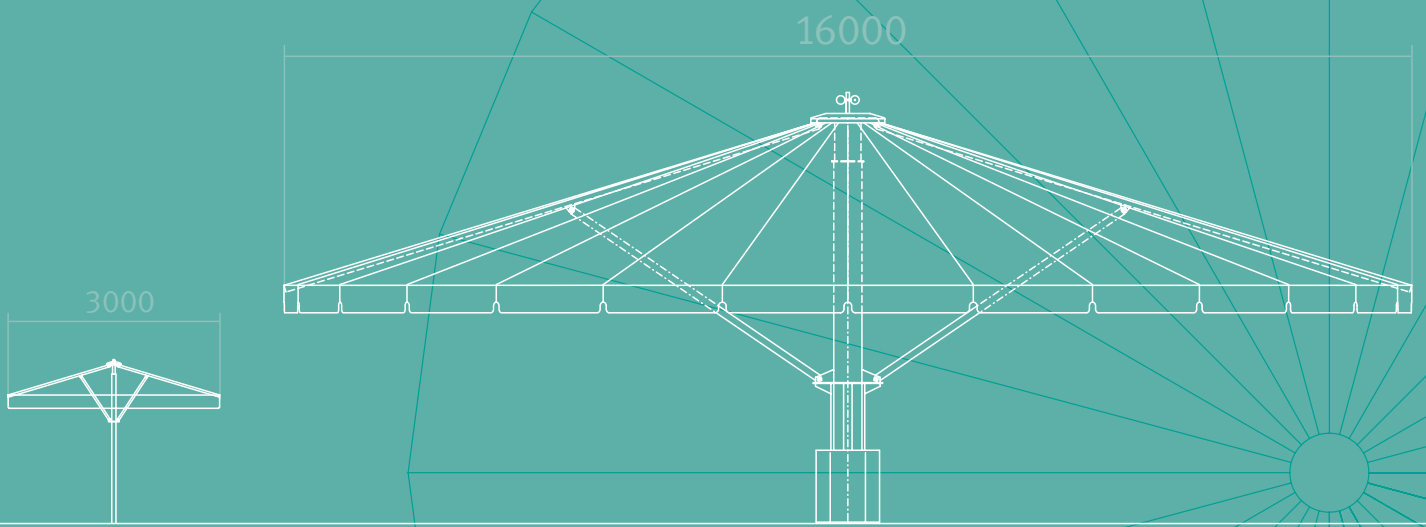

Großschirme





## Schirmgrößen von Ø 3 m bis Ø 16 m



1



2

1 Individuelle Farbgebung von  
Bespannung und Schirmkonstruktion  
*Individual choices for the covering  
colour and umbrella design*

2 Hauseigene Näherei für die  
Bespannungen  
*Our own staff sews the covering  
in-house*



3

3 Sonderformen von Einzelschirmen  
und Ensembles  
*Special shapes for individual  
umbrellas and ensembles*

4 Gestaltung mit Original-Logos,  
Schriftzügen und Markenfarben  
*Designed with original logos,  
lettering and brand colours*



4



Meissl Großschirme bieten hervorragende Lösungen für zahlreiche Aufgaben in Gastronomie und Hotellerie. Die hauseigene Produktion aller Komponenten ermöglicht die schnelle Lieferung – auch bei Sonderformaten oder individueller Farbgebung. Die weitgehend genormte Herstellung und standardisierte Grundformate garantieren dabei kostengünstige Fertigung. Durchdachte Technik und besondere Stabilität sind weitere wesentliche Pluspunkte aller Meissl Großschirme. Dazu kommt die einzigartige Erfahrung von Meissl für alle Bereiche von Wetterschutz- und Überdachungskonzepten, die dem Betreiber Entscheidungssicherheit gibt.

Meissl Large Umbrellas provide excellent solutions for the numerous tasks in the restaurant and hotel industry. In-house production of all the components enables quick delivery – even when it comes to special shapes or individualized colours. The largely standard manufacturing, and the standardized basic shapes guarantee economical production. Well thought-out engineering and special stability are other essential pluses of all Meissl Large Umbrellas. A component of this is Meissl's unique experience in all areas of weatherproofing and roofing concepts, which gives the business operator security in making decisions.



## Topausstattung bis ins Detail:



1



2



3



4

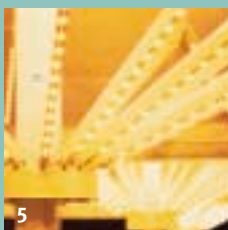

5

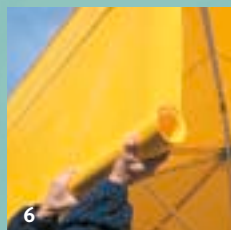

6

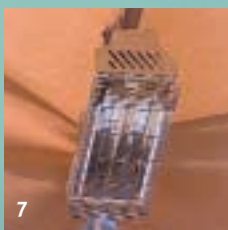

7



8

- 1 Soundsystem im Schirm integriert  
*Sound system integrated into the Umbrella*
- 2 Stabile Schutzhülle für den geschlossenen Schirm  
*Stable protective covering for the Umbrella when closed*
- 3 Einhängbare Regenrinnen bei Kombination mehrerer Schirme  
*Attachable rainwater gutters when combining several Umbrellas*
- 4 Integriertes Lichtsystem für indirekte Beleuchtung  
*Integrated lighting system for indirect light*
- 5 Tubelights zur Effektbeleuchtung  
*Tubelights for lighting effects*
- 6 Einhängbare Windschutz-Vorhänge für gelegentlichen bzw. kurzfristigen Einsatz  
*Attachable wind protection screens for occasional and/or short-term use*
- 7 Heizstrahler zur Verlängerung von Tagesgeschäft und Open Air-Saison  
*Heaters for extending your daily business and open-air season*
- 8 Optionale, mobile Windschutzwände für dauerhaften Einsatz  
*Optional, mobile wind protection walls for long-term use*



Klare Linien, schnörkelloses Design und funktionale Konstruktion der Meissl Großschirme passen ebenso in eine idyllische Altstadt wie in ein modernes Ambiente. Individuelle Lackierung, farbliche Vielfalt bei der Bespannung, unterschiedliche Formate und zahllose Kombinationsmöglichkeiten von mehreren Schirmen und Markisen lassen dabei keine Wünsche von Betreibern wie Gästen offen. Die Mobilität der Konstruktion eröffnet ganz neue Anziehungspunkte für die Freiluftgastronomie. Schnell und stabil – dadurch wird das bestehende Angebot einfach nach draußen erweitert!

The clear lines, simple design and functional structure of Meissl Large Umbrellas fit just as well into the idyllic old part of the city as they do into a space with modern ambience. Individualized painting, various colour options for the covering, different shapes, and the possibility for numerous combinations of several Umbrellas and canopies meet every desire of the business operator and guest alike. The mobility of the construction opens up entirely new drawing points for open-air gastronomy. This is a quick and stable way to simply expand your current offerings outside!



# M-Schirme

mit Handkurbel



Hotel Post, Ischgl (A)

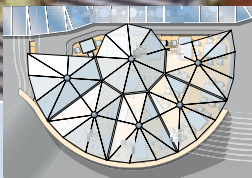

Schluckspecht, Flachau (A)



Chizzo, Kitzbühel (A)



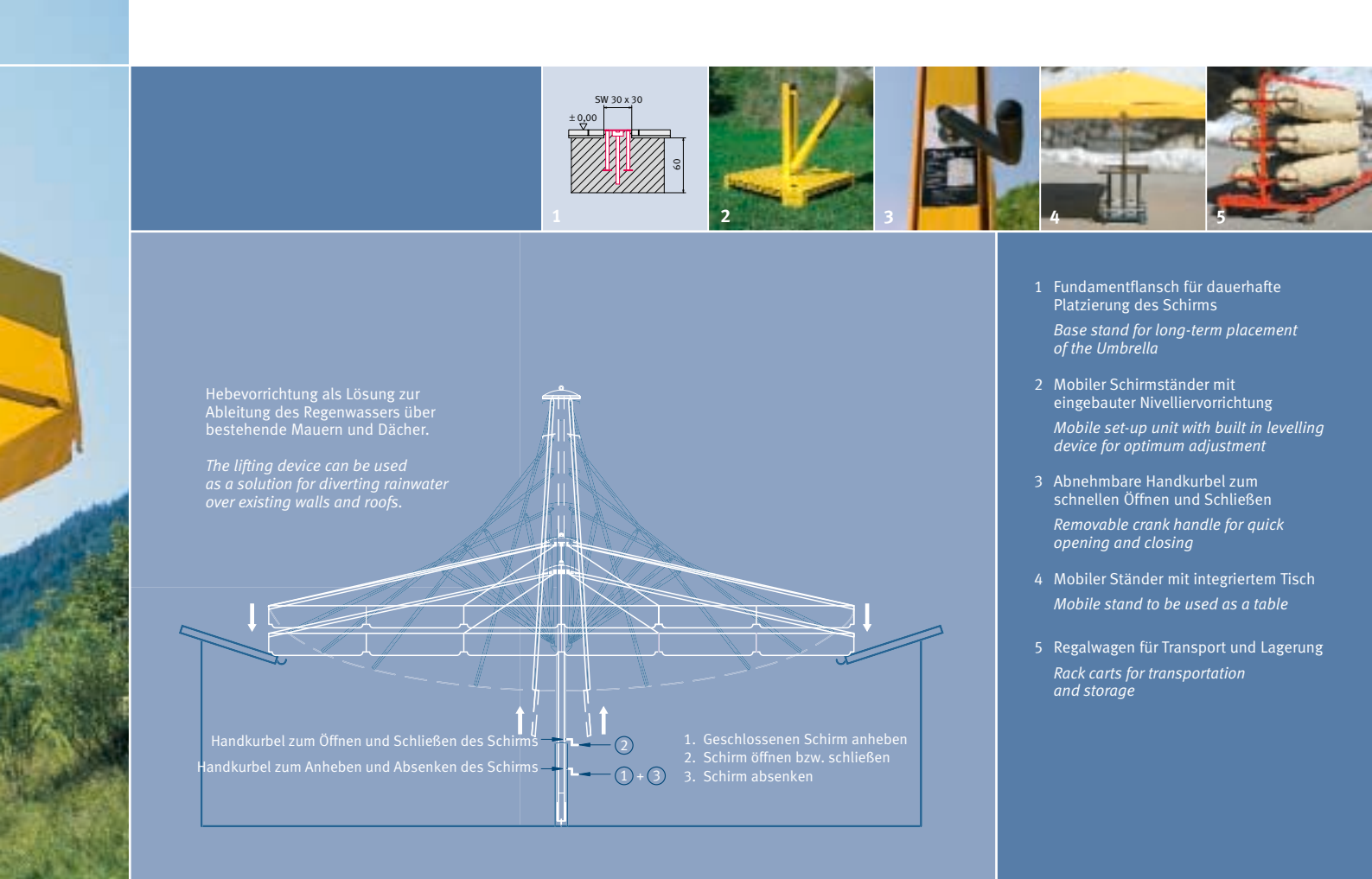

Hebevorrichtung als Lösung zur Ableitung des Regenwassers über bestehende Mauern und Dächer.

*The lifting device can be used as a solution for diverting rainwater over existing walls and roofs.*

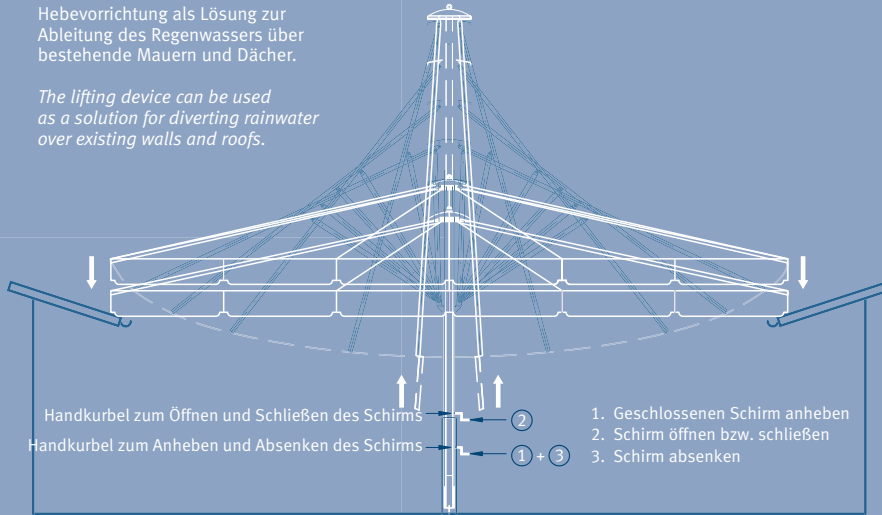

Handkurbel zum Öffnen und Schließen des Schirms  
Handkurbel zum Anheben und Absenken des Schirms

1. Geschlossenen Schirm anheben  
2. Schirm öffnen bzw. schließen  
3. Schirm absenken

- 1 Fundamentflansch für dauerhafte Platzierung des Schirms  
*Base stand for long-term placement of the Umbrella*
- 2 Mobiler Schirmständer mit eingebauter Nivelliervorrichtung  
*Mobile set-up unit with built in levelling device for optimum adjustment*
- 3 Abnehmbare Handkurbel zum schnellen Öffnen und Schließen  
*Removable crank handle for quick opening and closing*
- 4 Mobiler Ständer mit integriertem Tisch  
*Mobile stand to be used as a table*
- 5 Regalwagen für Transport und Lagerung  
*Rack carts for transportation and storage*

## Durchdachte Konstruktion für individuelle Einsatzmöglichkeiten

Meissl Großschirme zeichnen sich durch ihre Verwendungsvielfalt aus. Zahlreiche Standardgrößen, individuelle Sonderformate und praktisches Zubehör wie einhängbare Regenrinnen und Windschutzwände bieten die Gewähr optimaler Lösungen für jeden Standort. Meissl Großschirme sind sehr stabil – ein Beweis für die robuste Konstruktion und die Qualität der verwendeten Materialien. Dies garantiert hohe Widerstandsfähigkeit, Langlebigkeit und sichere Amortisierung.

**Well thought-out design for individualized use** Meissl Large Umbrellas are distinguished by the many ways they can be used. Numerous standard sizes, individual special shapes and practical accessories such as attachable rain gutters and wind protection screens guarantee optimum solutions for every location. Meissl Large Umbrellas are very stable – proof of the robust design and the quality of the material used. This guarantees a high degree of weather resistance, longevity and secure amortization.



Am Graben, Wien (A)



Hansa Lounge, Hamburg (D)



Promenadenhof, Linz (A)



# Riesenschirme

mit Elektro-Antrieb



Schafalm, Schladming (A)



Hotel Pichlmayrgut, Pichl (A)

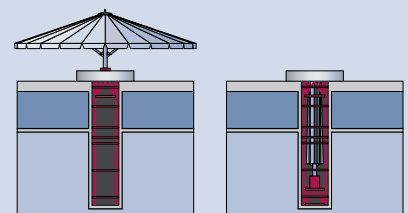

**Hotel Pichlmayrgut:**

Auf Knopfdruck kann der 14 Meter-Riesenschirm vollständig ausgefahren werden oder komplett im Boden verschwinden.

*With the push of a button, the 14 metre Giant Umbrella can be completely raised or disappear into the ground entirely.*

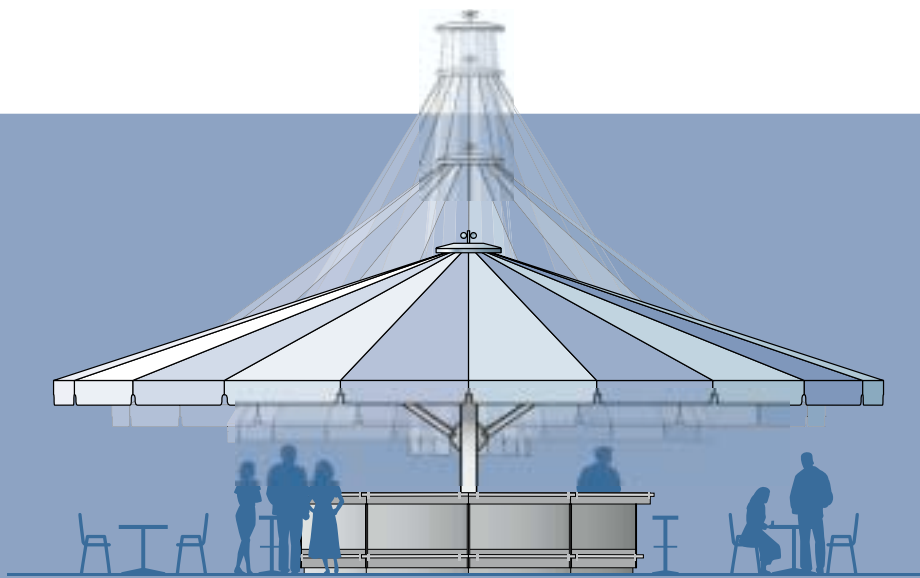

Selbstverständlich kann bei ungestörtem Betrieb der Schirm geöffnet und geschlossen werden.

*Naturally, the umbrella can be opened and closed without interrupting your business operation.*



1

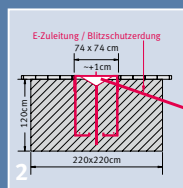

2



3



4

1 Eingebaute Windüberwachung  
*Built in wind monitoring system*

2 Fundamentflansch zum Einbetonieren  
*Base stand for embedding in concrete*

3 Stahlrahmenkonstruktion statt Fundament  
*Steel frame design instead of a base stand*

3 Zentrale Steuereinheit  
*Central control unit*

## Meissl-Kompetenz im Großformat

Gerade bei den Schirmgiganten zeigt sich die Meisterschaft der Meissl Schirmkonzepte. Denn hier beweist sich der Vorzug einer professionellen, mobilen Überdachung an jedem Standort und bei jeder Witterung. Meissl Riesenschirme stehen weltweit an zentralen Orten mit hoher Passanten- und Gästefrequenz, sie sind markante Treffpunkte und dauerhafte Umsatzbringer. Zentrale Bedieneinheiten optimieren die Serviervorgänge und sorgen für optimale Raumnutzung unterm Schirm. Individuelle Planung, Flexibilität bei Formen, Farben und Formaten sowie viele nützliche Details garantieren maßgeschneiderte Sonderlösungen.

**Meissl expertise on a large scale** The expertise of Meissl's Umbrella concept is especially evident with the Giant Umbrellas because it is here where the advantage of having professional, mobile coverings in every location and for every kind of weather is revealed. You will find Meissl Giant Umbrellas located at central locations worldwide wherever there is a high frequency of passers-by and guests; the Umbrellas are prominent meeting points and long-term sources of revenue. Central control units optimise the serving procedures and take care of the best use of space under the Umbrella. Individualized planning, flexibility with shapes, colours, sizes and many useful details guarantee special custom-made solutions.



Hofstadl, Flachau (A)



Broadway, New York (USA)



Ascot Garden, London (GB)

# Kundenspezifische Schirm-Sonderlösungen:

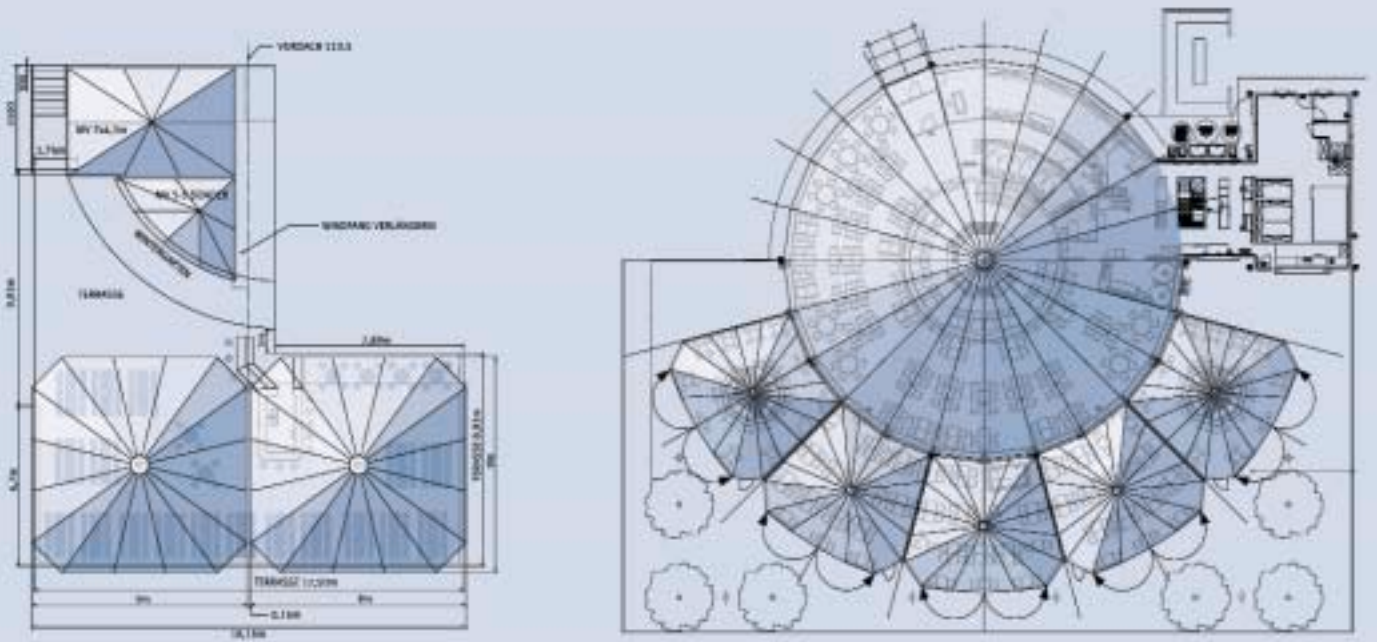

Wetterschutzanlagen mit integrierten Schirm-Sonderformaten  
 Weatherproofing solution with integrated special-sized Umbrellas

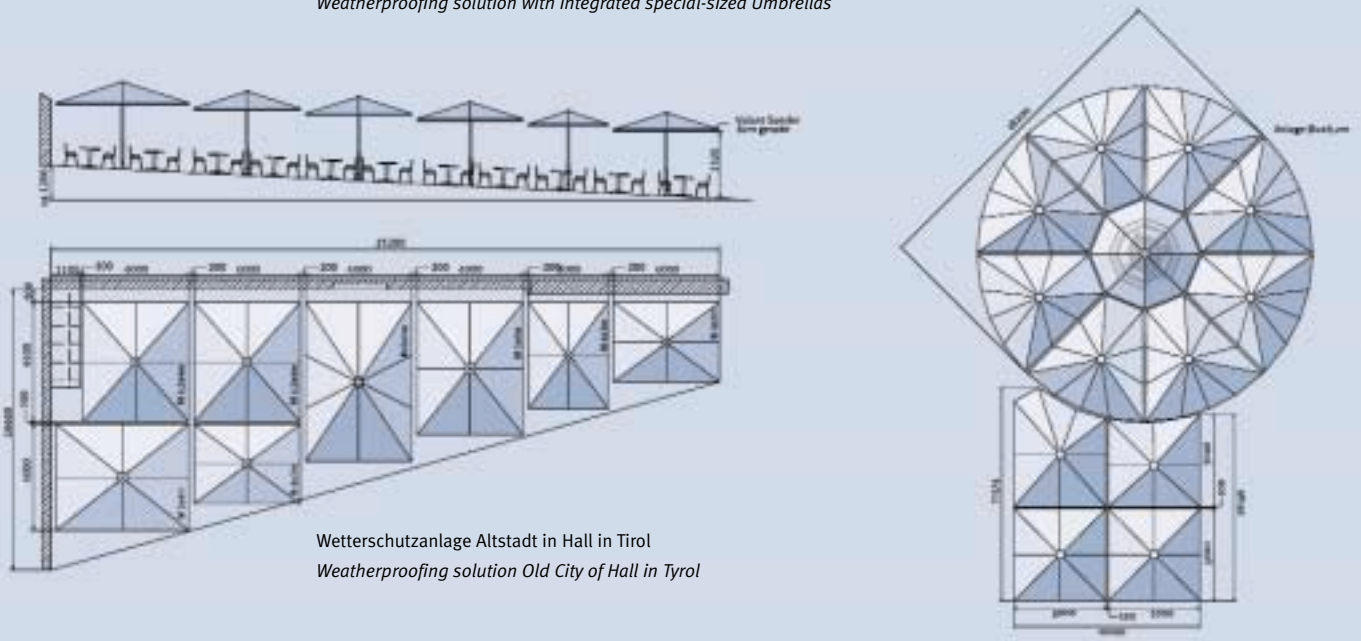

Wetterschutzanlage Altstadt in Hall in Tirol  
 Weatherproofing solution Old City of Hall in Tyrol

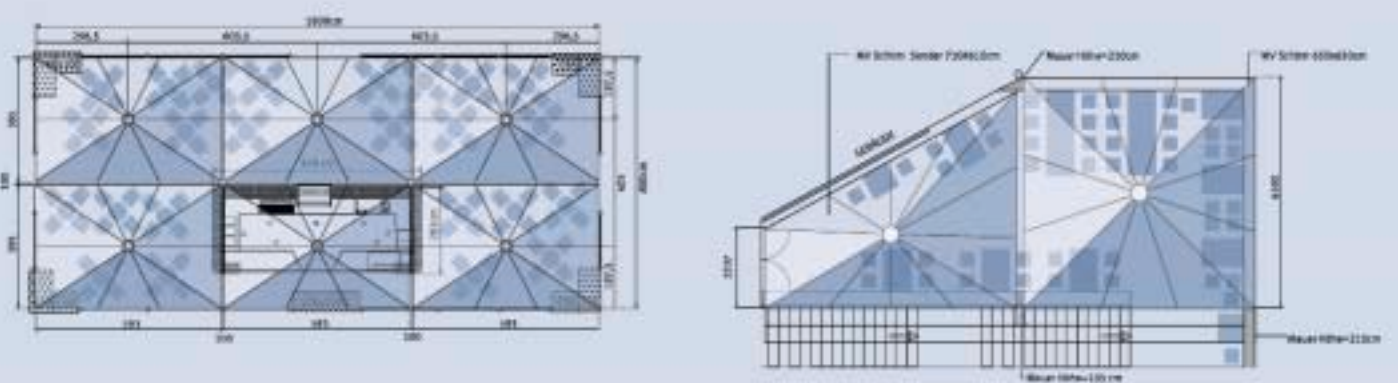

Wetterschutzanlage Schani am Graben in Wien  
 Weatherproofing solution for outside café in Vienna

Schirmkonzept für Terrassen-Überdachung  
 Umbrella concept for covering a terrace

# Großschirme Modellübersicht

## Großschirme der M-Serie mit Handkurbel

Ausführliche Beratung und Planung sind Basis für optimale Wetterschutz- und Überdachungsanlagen von Meissl. Rationale Servierabläufe, perfekte Bestuhlung sowie Möglichkeiten einer zusätzlichen Baranlage werden von Anfang an berücksichtigt. Die große Erfahrung und das besondere Know-how bieten die Sicherheit für die beste Umsetzung der Wünsche des Betreibers und der Anforderungen des Standorts. Die hauseigene Fertigung ermöglicht alles aus einer Hand – auch bei außergewöhnlichen Formaten und Ausstattungen. Nutzen Sie die Kompetenz, die sich in vielen Ländern Europas und Übersee bestätigt hat.

Detailed consultation and planning are the bases for optimum weather-proofing and roofing systems from Meissl. Streamlined serving procedures, perfect seating arrangements and the possibility of an additional bar system are taken into consideration right from the start. Our vast experience and special expertise provide you the security for how to best meet the wishes of the operator and the demands of the location. Our in-house production enables you to have everything from one source – even when it comes to unusual sizes and layouts. Take advantage of the expertise that has been confirmed in many countries in Europe and overseas.



### Runde Ausführung:



Größe	Aufteilung	Überdachte Fläche	Ausführung
Ø 4 m	8-teilig	11,3 m <sup>2</sup>	• -
Ø 4,5 m	8-teilig	14,3 m <sup>2</sup>	• -
Ø 5 m	8-teilig	17,7 m <sup>2</sup>	• -
Ø 5,5 m	8-teilig	21,4 m <sup>2</sup>	• -
Ø 6 m	8-teilig	25,5 m <sup>2</sup>	• -
Ø 6,2 m	12-teilig	30,0 m <sup>2</sup>	• MV
Ø 6,5 m	8-teilig	31,7 m <sup>2</sup>	• -
Ø 7 m	12-teilig	38,0 m <sup>2</sup>	• MV
Ø 7,5 m	12-teilig	44,0 m <sup>2</sup>	- MV
Ø 8 m	14-teilig	50,0 m <sup>2</sup>	- MV

### Quadratische / Rechteckige Ausführung:



Größe	Aufteilung	Überdachte Fläche	Ausführung
3 x 3 m	8-teilig	9,00 m <sup>2</sup>	• -
4 x 3 m	8-teilig	12,00 m <sup>2</sup>	• -
4 x 4 m	8-teilig	16,00 m <sup>2</sup>	• -
4,5 x 3,5 m	8-teilig	15,75 m <sup>2</sup>	• -
4,5 x 4 m	8-teilig	18,00 m <sup>2</sup>	• -
4,5 x 4,5 m	8-teilig	20,25 m <sup>2</sup>	• -
5 x 3 m	8-teilig	15,00 m <sup>2</sup>	• -
5 x 3,5 m	8-teilig	17,50 m <sup>2</sup>	• -
5 x 4 m	8-teilig	20,00 m <sup>2</sup>	• -
5 x 4,5 m	8-teilig	22,50 m <sup>2</sup>	• -
5 x 4,5 m	10-teilig	22,50 m <sup>2</sup>	- MV
5 x 4,7 m	10-teilig	23,50 m <sup>2</sup>	- MV
5 x 5 m	8-teilig	25,00 m <sup>2</sup>	• -
5 x 5 m	12-teilig	25,00 m <sup>2</sup>	- MV
5,5 x 4 m	10-teilig	22,00 m <sup>2</sup>	• -
5,5 x 4,5 m	10-teilig	24,75 m <sup>2</sup>	• -
5,5 x 5,5 m	12-teilig	30,30 m <sup>2</sup>	• MV
6 x 4 m	10-teilig	24,00 m <sup>2</sup>	• MV
6 x 4,5 m	10-teilig	27,00 m <sup>2</sup>	- MV
6 x 5 m	12-teilig	30,00 m <sup>2</sup>	• MV
6 x 5,5 m	12-teilig	33,00 m <sup>2</sup>	- MV
6 x 6 m	12-teilig	36,00 m <sup>2</sup>	• MV
6,5 x 4 m	10-teilig	26,00 m <sup>2</sup>	- MV
6,5 x 4,5 m	10-teilig	29,25 m <sup>2</sup>	- MV
6,5 x 5,5 m	12-teilig	35,75 m <sup>2</sup>	- MV
6,5 x 6,5 m	12-teilig	42,25 m <sup>2</sup>	- MV
7 x 5 m	12-teilig	35,00 m <sup>2</sup>	- MV
7 x 5,5 m	12-teilig	38,50 m <sup>2</sup>	- MV
7 x 6 m	12-teilig	42,00 m <sup>2</sup>	- MV
7 x 7 m	12-teilig	49,00 m <sup>2</sup>	- MV
7,5 x 5,5 m	12-teilig	41,25 m <sup>2</sup>	- MV

• = Standard-Ausführung

MV = Verstärkte Variante der Standard-Ausführung für besonders exponierte Standorte

## Riesenschirme mit Elektroantrieb

### Runde Ausführung:

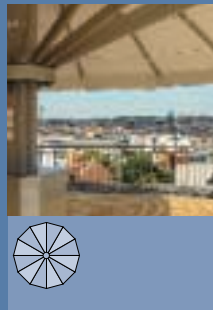

Größe	Aufteilung	Überdachte Fläche
Ø 6,2 m	12-teilig	30,00 m <sup>2</sup>
Ø 7 m	12-teilig	38,50 m <sup>2</sup>
Ø 8 m	14-teilig	50,20 m <sup>2</sup>
Ø 9 m	16-teilig	63,60 m <sup>2</sup>
Ø 10 m	18-teilig	78,50 m <sup>2</sup>
Ø 11 m	18-teilig	95,00 m <sup>2</sup>
Ø 12 m	20-teilig	113,00 m <sup>2</sup>
Ø 13 m	22-teilig	133,00 m <sup>2</sup>
Ø 14 m	24-teilig	154,00 m <sup>2</sup>
Ø 15 m	26-teilig	176,00 m <sup>2</sup>
Ø 16 m	28-teilig	200,00 m <sup>2</sup>

### Quadratische / Rechteckige Ausführung:



Größe	Aufteilung	Überdachte Fläche
5,5 x 5,5 m	12-teilig	29,50 m <sup>2</sup>
6 x 6 m	12-teilig	35,30 m <sup>2</sup>
6,5 x 6,5 m	12-teilig	41,00 m <sup>2</sup>
7 x 7 m	16-teilig	47,80 m <sup>2</sup>
7,4 x 6 m	14-teilig	42,40 m <sup>2</sup>
7,6 x 7,6 m	16-teilig	55,80 m <sup>2</sup>
8 x 8 m	16-teilig	61,80 m <sup>2</sup>
8,5 x 8,5 m	16-teilig	70,70 m <sup>2</sup>
9 x 9 m	16-teilig	78,00 m <sup>2</sup>
10 x 9 m	18-teilig	87,00 m <sup>2</sup>
10 x 10 m	20-teilig	97,00 m <sup>2</sup>

- › **Schnelle Lieferung auch bei Sonderwünschen durch eigene Fertigung**  
 Thanks to our in-house production, delivery is quick even for special requests
- › **Stabile, wetterbeständige Konstruktion für lange Lebensdauer**  
 Stable, weather-resistant design for a long lifespan
- › **Geeignet für jeden Standort, kein Fundament erforderlich**  
 Suitable for every location; an embedded base is not required
- › **Zahllose Kombinationen mit dem gesamten Meissl-System**  
 Countless combinations with the total Meissl system
- › **Aus einer Hand – von Beratung und Fertigung bis zur Montage**  
 Everything from one source – from consultation to production to assembly



Schirmbars



Transportable Schirmbars



Großschirme



Markisen



Zubehör



Sonderlösungen



**Schirmbar- und Sonnenschutzkonzepte**  
 Schlosserei J. Meissl GmbH  
 Gewerbegebiet Ellmauthal 40  
 A-5452 Pfarwerfen, AUSTRIA

T +43-(0)6462-2510-0  
 F +43-(0)6462-2510-13  
 E schirmbar@meissl.com  
 I <http://www.meissl.com>

  
**meissl**  
 Partner der Freiluftgastronomie